

広島ワイズライオンズクラブ杯 広島市中学生バスケットボール交歓大会 第38回全関西広島市予選大会

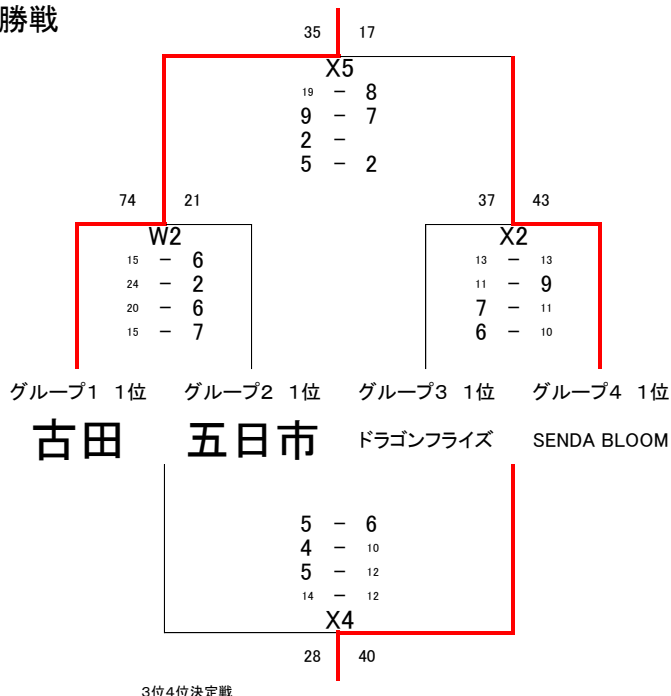

男子ミレニアムリーグ

決勝戦



3位4位決定戦

※1～8位のチームは、全関西県予選に出場します

5～8位決定戦

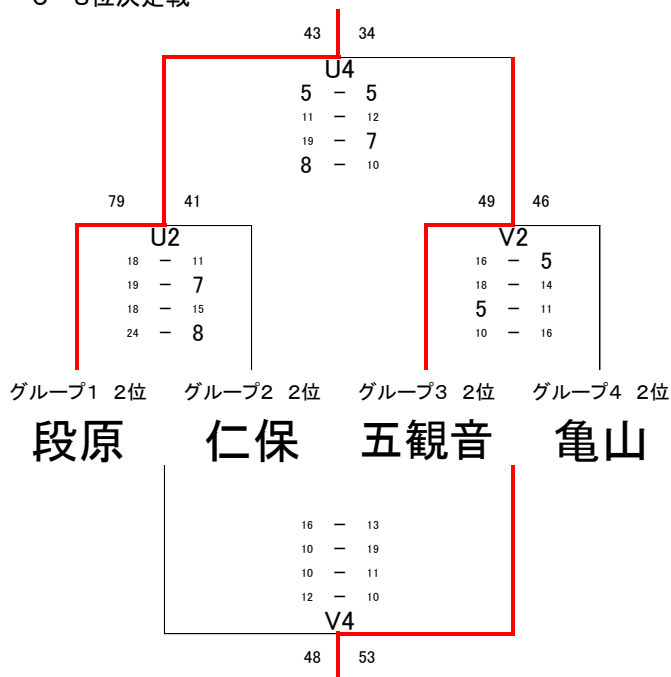

グループ1

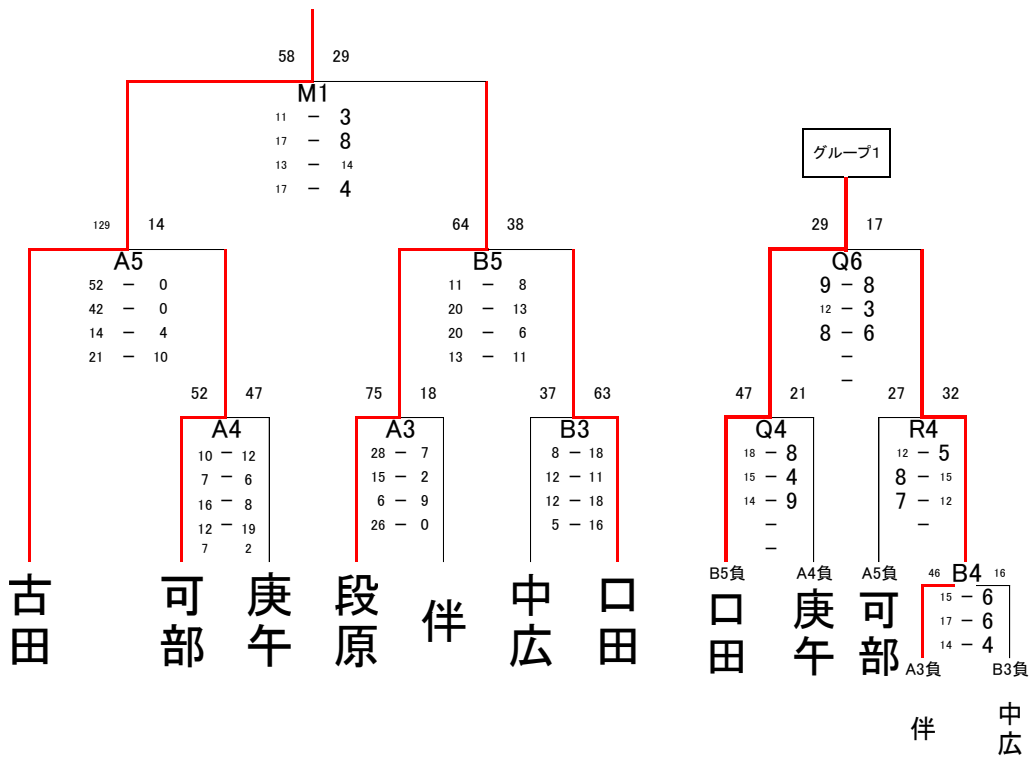

グループ2

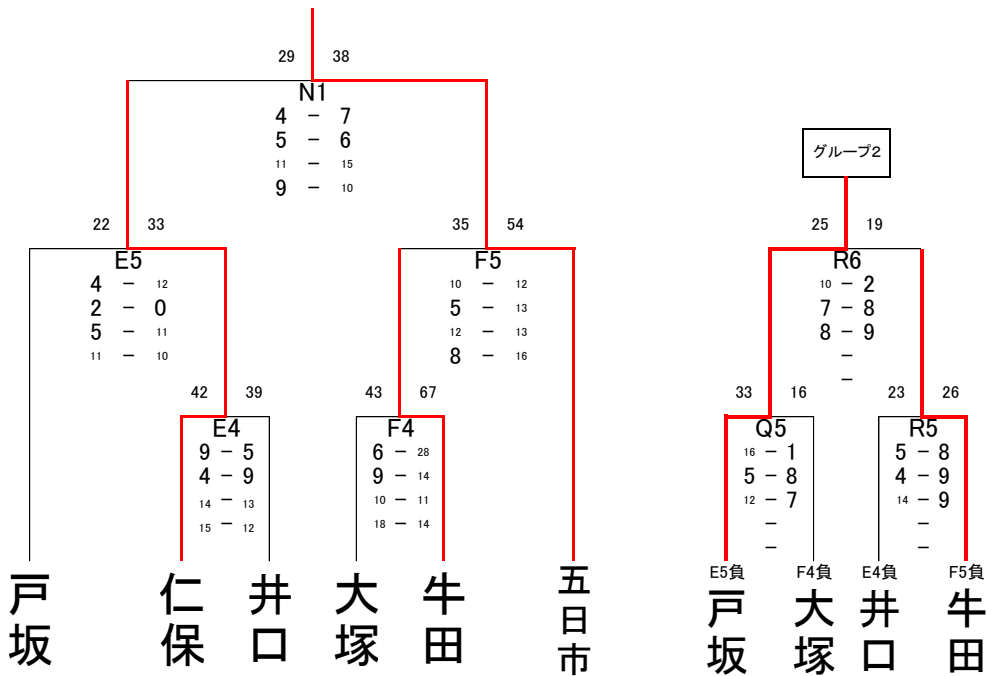

グループ3

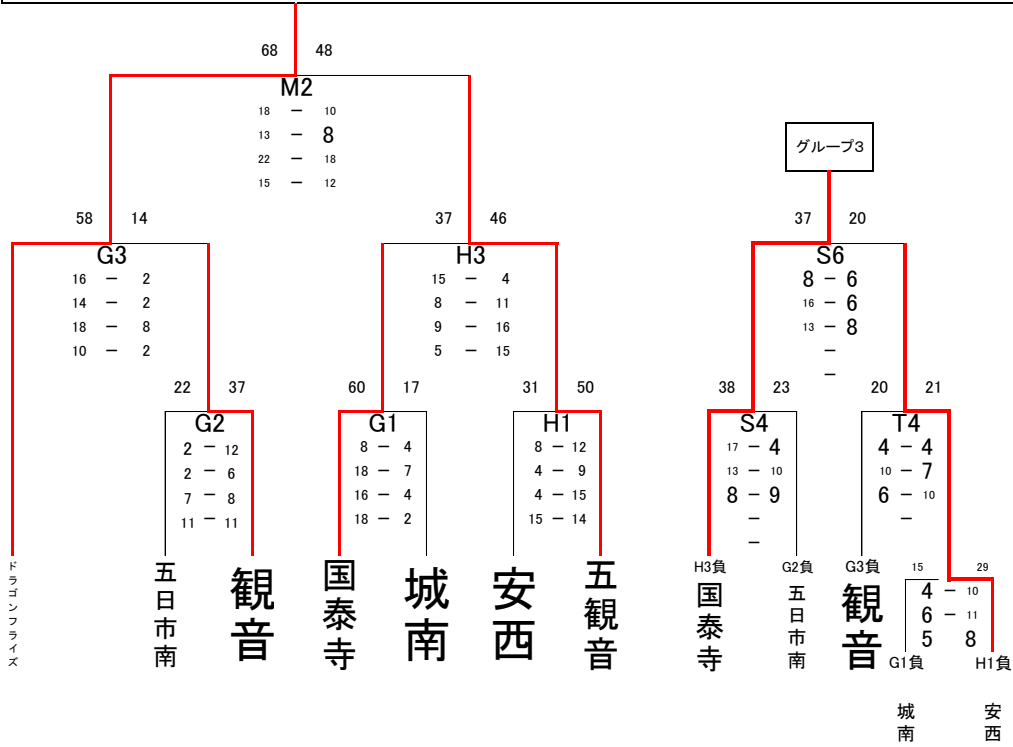

グループ4

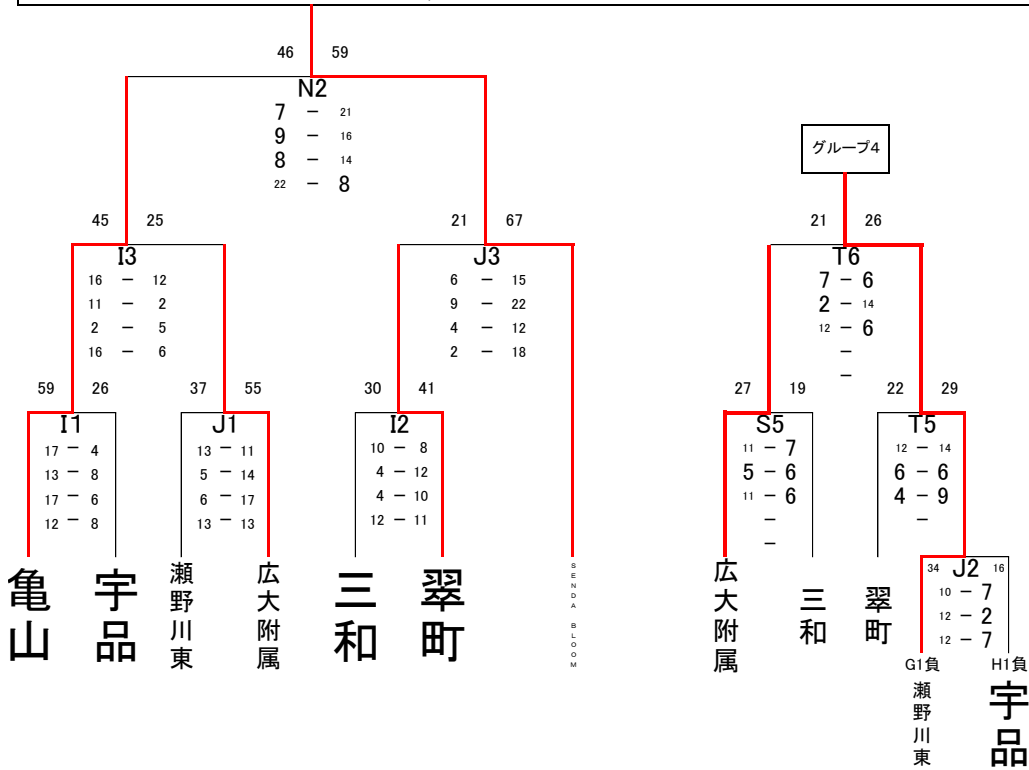

男子プレミアムリーグ

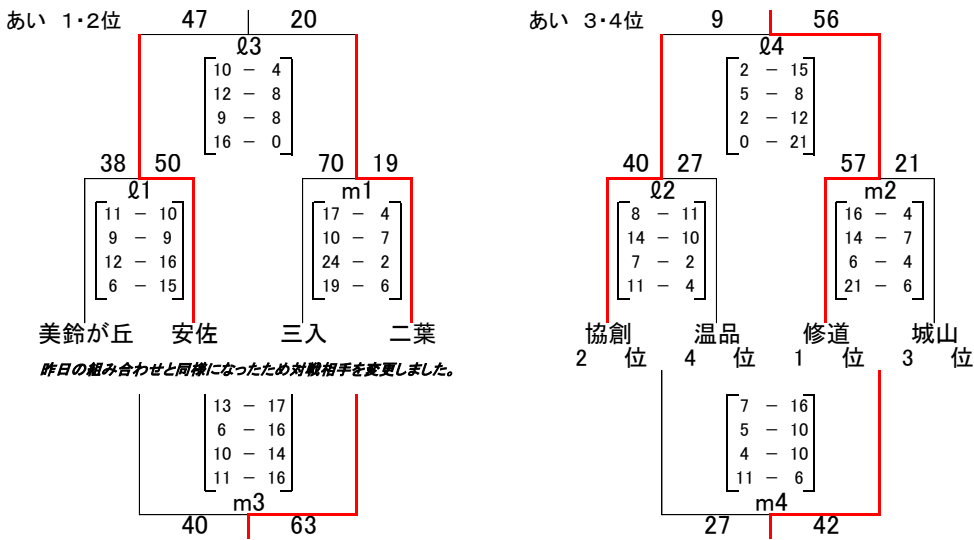
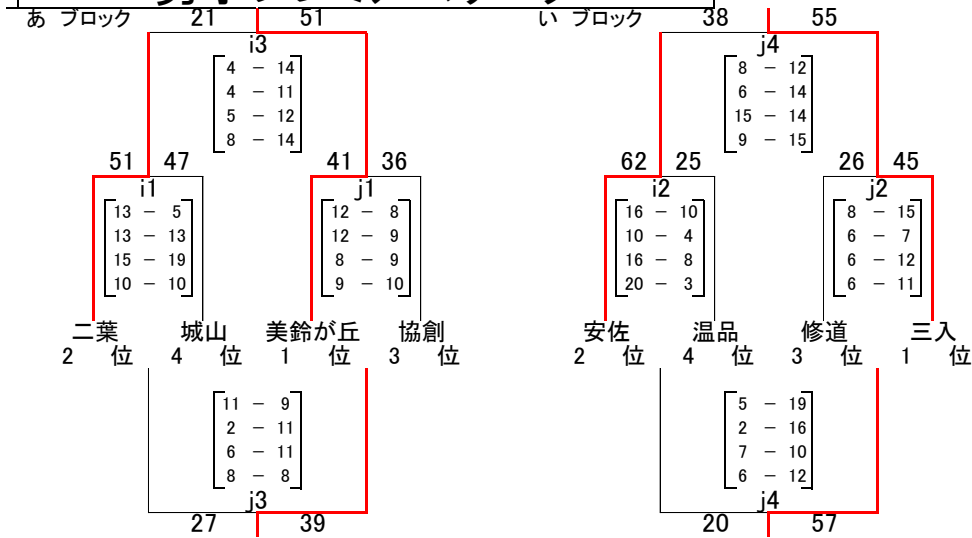

う ブロック

	福木	城北	学院	落合	矢野
福木	-	61 $\begin{bmatrix} 18-3 \\ 18-9 \\ 16-7 \\ 9-10 \end{bmatrix}$ 29	33 $\begin{bmatrix} 18-9 \\ 4-10 \\ 2-14 \\ 9-8 \end{bmatrix}$ 41	47 $\begin{bmatrix} 4-8 \\ 8-7 \\ 8-6 \\ 27-2 \end{bmatrix}$ 23	29 $\begin{bmatrix} 8-18 \\ 8-18 \\ 5-16 \\ 8-19 \end{bmatrix}$ 71
城北	29 $\begin{bmatrix} 3-18 \\ 9-18 \\ 7-16 \\ 10-9 \end{bmatrix}$ 61	-	15 $\begin{bmatrix} 4-10 \\ 0-27 \\ 2-14 \\ 9-20 \end{bmatrix}$ 71	43 $\begin{bmatrix} 17-10 \\ 4-5 \\ 8-7 \\ 14-2 \end{bmatrix}$ 24	16 $\begin{bmatrix} 6-7 \\ 0-18 \\ 4-10 \\ 6-7 \end{bmatrix}$ 42
学院	41 $\begin{bmatrix} 9-18 \\ 10-4 \\ 14-2 \\ 8-9 \end{bmatrix}$ 33	71 $\begin{bmatrix} 10-4 \\ 27-0 \\ 14-2 \\ 20-9 \end{bmatrix}$ 15	-	41 $\begin{bmatrix} 10-0 \\ 12-3 \\ 10-4 \\ 9-5 \end{bmatrix}$ 12	42 $\begin{bmatrix} 6-13 \\ 8-10 \\ 17-6 \\ 11-14 \end{bmatrix}$ 43
落合	23 $\begin{bmatrix} 8-4 \\ 7-8 \\ 6-8 \\ 2-27 \end{bmatrix}$ 47	24 $\begin{bmatrix} 10-17 \\ 5-4 \\ 7-8 \\ 2-14 \end{bmatrix}$ 43	12 $\begin{bmatrix} 0-10 \\ 3-12 \\ 4-10 \\ 5-9 \end{bmatrix}$ 41	-	32 $\begin{bmatrix} 6-12 \\ 8-13 \\ 10-6 \\ 8-14 \end{bmatrix}$ 45
矢野	71 $\begin{bmatrix} 18-8 \\ 18-8 \\ 16-5 \\ 19-8 \end{bmatrix}$ 29	42 $\begin{bmatrix} 7-6 \\ 18-0 \\ 10-4 \\ 7-6 \end{bmatrix}$ 16	43 $\begin{bmatrix} 13-6 \\ 10-8 \\ 6-17 \\ 14-11 \end{bmatrix}$ 42	45 $\begin{bmatrix} 12-6 \\ 13-8 \\ 6-10 \\ 14-8 \end{bmatrix}$ 32	-

え ブロック

	亀崎	江波	吉島	瀬野川	祇園
亀崎		p_1 $63 \begin{bmatrix} 21 & -14 \\ 6 & -5 \\ 23 & -8 \\ 13 & -0 \end{bmatrix} 27$	q_3 $11 \begin{bmatrix} 5 & -13 \\ 0 & -22 \\ 4 & -10 \\ 2 & -14 \end{bmatrix} 59$	q_1 $78 \begin{bmatrix} 20 & -4 \\ 28 & -0 \\ 18 & -9 \\ 12 & -6 \end{bmatrix} 19$	p_3 $52 \begin{bmatrix} 14 & -5 \\ 8 & -4 \\ 15 & -2 \\ 15 & -7 \end{bmatrix} 18$
江波	$27 \begin{bmatrix} 14 & -21 \\ 5 & -6 \\ 8 & -23 \\ 0 & -13 \end{bmatrix} 63$		p_4 $60 \begin{bmatrix} 11 & -4 \\ 6 & -9 \\ 21 & -14 \\ 22 & -6 \end{bmatrix} 33$	q_4 $71 \begin{bmatrix} 30 & -7 \\ 15 & -6 \\ 4 & -4 \\ 22 & -8 \end{bmatrix} 25$	q_2 $43 \begin{bmatrix} 10 & -7 \\ 8 & -5 \\ 9 & -5 \\ 16 & -7 \end{bmatrix} 24$
吉島	$59 \begin{bmatrix} 13 & -5 \\ 22 & -0 \\ 10 & -4 \\ 14 & -2 \end{bmatrix} 11$	$33 \begin{bmatrix} 4 & -11 \\ 9 & -6 \\ 14 & -21 \\ 6 & -22 \end{bmatrix} 60$		p_2 $42 \begin{bmatrix} 17 & -6 \\ 5 & -4 \\ 12 & -9 \\ 8 & -0 \end{bmatrix} 19$	q_5 $23 \begin{bmatrix} 6 & -6 \\ 4 & -8 \\ 7 & -5 \\ 6 & -7 \end{bmatrix} 26$
瀬野川	$19 \begin{bmatrix} 4 & -20 \\ 0 & -28 \\ 9 & -18 \\ 6 & -12 \end{bmatrix} 78$	$25 \begin{bmatrix} 7 & -30 \\ 6 & -15 \\ 4 & -4 \\ 8 & -22 \end{bmatrix} 71$	$19 \begin{bmatrix} 6 & -17 \\ 4 & -5 \\ 9 & -12 \\ 0 & -8 \end{bmatrix} 42$		p_5 $20 \begin{bmatrix} 4 & -12 \\ 4 & -8 \\ 10 & -9 \\ 2 & -10 \end{bmatrix} 39$
祇園	$18 \begin{bmatrix} 5 & -14 \\ 4 & -8 \\ 2 & -15 \\ 7 & -15 \end{bmatrix} 52$	$24 \begin{bmatrix} 7 & -10 \\ 5 & -8 \\ 5 & -9 \\ 7 & -16 \end{bmatrix} 43$	$26 \begin{bmatrix} 6 & -6 \\ 8 & -4 \\ 5 & -7 \\ 7 & -6 \end{bmatrix} 23$	$39 \begin{bmatrix} 12 & -4 \\ 8 & -4 \\ 9 & -10 \\ 10 & -2 \end{bmatrix} 20$	